

ЭНЕРГОМЕРА

355035, Россия, г. Ставрополь, ул. Ленина, 415

Тел.: (8652) 35-75-27, 35-67-45

Факс: (8652) 56-66-90, 56-44-17

Web-сайт: www.energomera.ru E-mail: concern@energomera.ru

КАТАЛОГ СОСТАВНЫХ ЧАСТЕЙ

для шкафов телекоммуникационных
серии ST2H







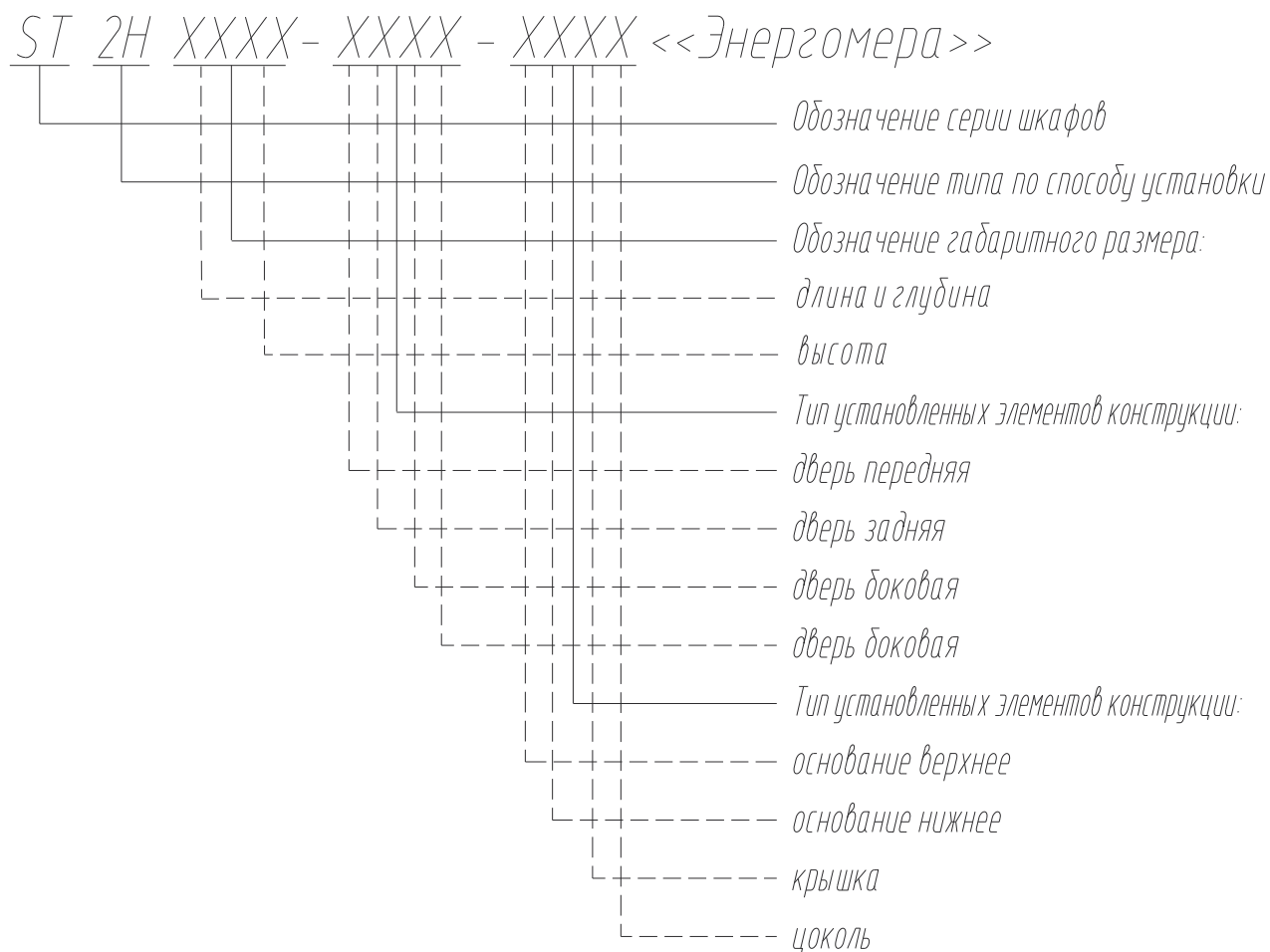



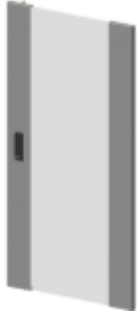

Производство аттестовано по системе
качества ИСО 9001

Структура условного обозначения шкафов











При заказе базовой комплектации шкафа достаточно заполнение первых трёх полей (серия шкафа, тип способа установки, габаритные размеры).



Наименование составной части	Обозначение по структуре условного обозначения	Рисунок	Примечание
1	2	3	4
Габаритные размеры (длина, глубина, мм)	66		600 мм × 600 мм
	68		600 мм × 800 мм
	86		800 мм × 600 мм
	88		800 мм × 800 мм
	610		600 мм × 1000 мм
	810		800 мм × 1000 мм
	Габаритные размеры (высота, U)		42
40			
36			
32			
28			
24			
22			
Дверь передняя	1		Дверь передняя базовое исполнение
	2		Дверь передняя в стальной раме
	3		Дверь передняя сплошная

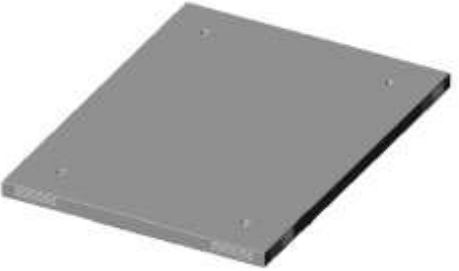

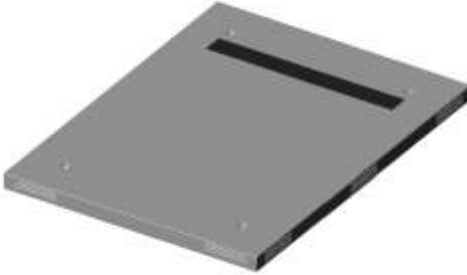
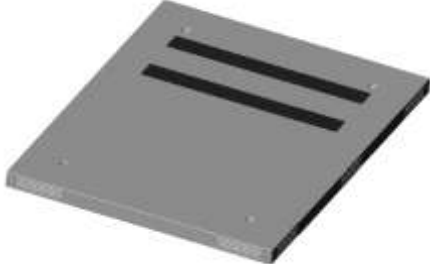
1	2	3		4
Дверь передняя	4			Дверь передняя перфорированная
Дверь задняя (с фланш-панель)	1	Дверь	Фланш-панель	Дверь задняя базовое исполнение, фланш-панель 3U с одним щеточным вводом
				
	2	Дверь	Фланш-панель	Дверь задняя базовое исполнение, фланш-панель 3U сплошная
				
	3	Дверь	Фланш-панель	Дверь задняя базовое исполнение, фланш-панель 3U сплошная
				

1	2	3		4
Дверь задняя (с фланш-панель)	4	Дверь	Фланш-панель	Дверь задняя перфорированная, фланш-панель 3U сплошная
	5	Дверь	Фланш-панель	Дверь задняя укороченная, фланш-панель 6U с двумя щеточными вводами
	6	Дверь	Фланш-панель	Дверь задняя укороченная, фланш-панель 6U сплошная
	7	Дверь	Фланш-панель	Дверь задняя перфорированная, фланш-панель 6U с двумя щеточными вводами

1	2	3		4
		Дверь	Фланш-панель	
		Дверь задняя (с фланш-панель)	8	
Дверь задняя	9			Дверь задняя (без фланш-панели)
Дверь боковая	1			
Основание верхнее	1			
Основание нижнее	1			

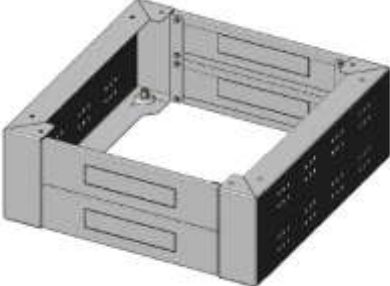
1	2	3	4
Крышка	1		Крышка, базовое исполнение
	2		Крышка сплошная
	3		Крышка перфорированная
	4		Крышка с одним щеточным вводом
	5		Крышка с двумя щеточными вводами
Цоколь	1		Боковая панель сплошная , высота цоколя 100 мм

1	2	3	4
Цоколь	2		Боковая панель с просечкой, высота цоколя 100 мм
	3		Боковая панель с перфорацией, высота цоколя 100 мм
	4		Боковая панель со щеточным вводом, высота цоколя 100 мм
	5		Боковая панель сплошная , высота цоколя 200 мм
	6		Боковая панель с просечкой, высота цоколя 200 мм

1	2	3	4
Цоколь	7		Боковая панель с перфорацией, высота цоколя 200 мм
	8		Боковая панель со щеточным вводом, высота цоколя 200 мм